



KEURIG[®]
Premium Coffee Systems



USE & CARE GUIDE
B3000 SINGLE-CUP BREWING SYSTEM
BREWING EXCELLENCE ONE CUP AT A TIME™

Please read and save these instructions.
Pour des directives en français, veuillez vous reporter à la page 18.

SAVE THESE INSTRUCTIONS

**KEURIG® GOURMET SINGLE CUP
COMMERCIAL BREWING SYSTEM**
Model B3000 Use & Care Guide

SAFE OPERATION & USE IMPORTANT SAFEGUARDS

When using electrical appliances, basic safety precaution should be followed, including the following:

1. Read all instructions before using.
2. Do not touch hot surfaces. Use handles and knobs when available.
3. This appliance must be properly installed and located in accordance with these instructions before it is used.
4. The use of an accessory not evaluated for use with this appliance may cause injuries.
5. Do not place on or near a hot gas or electric burner, or in a heated oven.
6. Do not use outdoors.
7. To protect against electric shock, do not immerse cords, plugs, or the appliance in water or any other liquid.
8. Unplug the coffee brewer before cleaning. Allow to cool before putting on or taking off parts and before cleaning the appliance.
9. For best operation, plug the appliance into its own electrical outlet on a dedicated circuit to prevent flickering of lights, blowing of fuses or tripping a circuit breaker.
10. Do not operate any appliance with a damaged cord or plug or after the appliance malfunctions or is damaged in any manner. Contact your Keurig Authorized Dealer (KAD) to arrange for replacement or repair.
11. Do not let the cord hang over the edge of the table or counter, or touch hot surfaces.
12. To disconnect, press the Power Button on the right-rear of the Brewer to 'OFF' status and then remove the plug from the wall outlet.
13. Close supervision is necessary when any appliance is used by or near children.
14. Do not lift the Handle to open the Lid of the Brewer while brewing is in progress.
15. This appliance is equipped with a power cord having a grounding wire with a grounding plug. The appliance must be grounded using a 3-hole properly grounded outlet. In the event of an electrical short circuit, grounding reduces the risk of electrical shock.
16. If the outlet is a standard 2-prong wall outlet, it is your personal responsibility and obligation to have it replaced with a properly grounded 3-prong wall outlet.
17. Do not, under any circumstances, cut or remove the third (ground) prong from the power cord or use an adapter.
18. Consult a qualified electrician if the grounding instructions are not completely understood, or if doubt exists as to whether the appliance is properly grounded.
19. Do not use the appliance for other than its intended use.

CAUTION: There are two sharp needles that puncture the K-Cup® portion pack, one above the K-Cup® Holder and the other in the bottom of the K-Cup® Holder.

To avoid risk of injury, do not put your fingers in the K-Cup Chamber.

CAUTION: There is extremely hot water in the K-Cup® Holder during the brew process.

To avoid risk of injury, do not lift the Handle or open the K-Cup® chamber during the brew process.

WARNING: This product contains chemicals, including lead, known to the State of California to cause cancer, birth defects or other reproductive harm.

THIS PRODUCT IS FOR COMMERCIAL USE ONLY

If an extension cord is used, (1) the marked electrical rating of the cord set or extension cord should be at least as great as the electrical rating of the appliance. (2) The cord should be arranged so that it will not drape over the countertop or tabletop where it can be pulled on by children or tripped over unintentionally and (3) the extension cord must include a 3-prong grounding plug.

WARNING: The product should be connected to branch circuit protected at maximum 20A.



WARNING

RISK OF FIRE OR ELECTRIC SHOCK
DO NOT OPEN



WARNING: TO REDUCE THE RISK OF FIRE OR ELECTRIC SHOCK, DO NOT REMOVE THE COVERS. NO USER SERVICEABLE PARTS ARE INSIDE. REPAIR SHOULD BE DONE BY AUTHORIZED SERVICE PERSONNEL ONLY. UNPLUG BEFORE SERVICING.

KEURIG® GOURMET SINGLE CUP BREWING SYSTEM

Model B3000 Use & Care Guide

TABLE OF CONTENTS

SECTION 1

SET-UP & OPERATION

Unpacking	4
Features	5-6
Plumbing Fitting Connections	7
Set-Up & First Brew	8-9
Helpful Hints	9
Dispensing Hot Water	10
Using a Travel Mug	10
Emptying K-CUP bin	10
Draining	11
Emptying the drip tray	11

SECTION 2

CLEANING & MAINTENANCE

Cleaning	12
De-Scaling	13

SECTION 3

TROUBLESHOOTING

Storage	15
Menu Mode	15
Error codes	16
Warranty	17

Record your Brewer Serial Number here. The Serial Number is located on the UL label found inside the K-Cup storage bin area, behind the storage bin

SECTION 1

SET-UP & OPERATION

Unpacking Instructions

1. Place Brewer box on a large steady surface (such as a table or countertop) or on the floor. Open the box.
2. Remove the Quick Start Guide, Use & Care Guide and other literature.
3. Reach into the box and grasp the polyfoam that encases the Brewer.
4. Carefully pull the polyfoam toward you and out of the box. The Brewer will still be encased in the poly foam.
5. Remove the poly foam packaging material.
6. Place the brewer upright on a flat, steady surface.
7. Remove the K-Cup storage bin from the brewer and record on page 3 of this book the Serial Number located on the UL label behind it. The Serial Number is also located on the Brewer box.
8. We recommend you save all packing materials in case future shipping of the product is necessary.

WARNING: Keep all plastic bags away from children.

Front View

Model B3000 Commercial Brewer

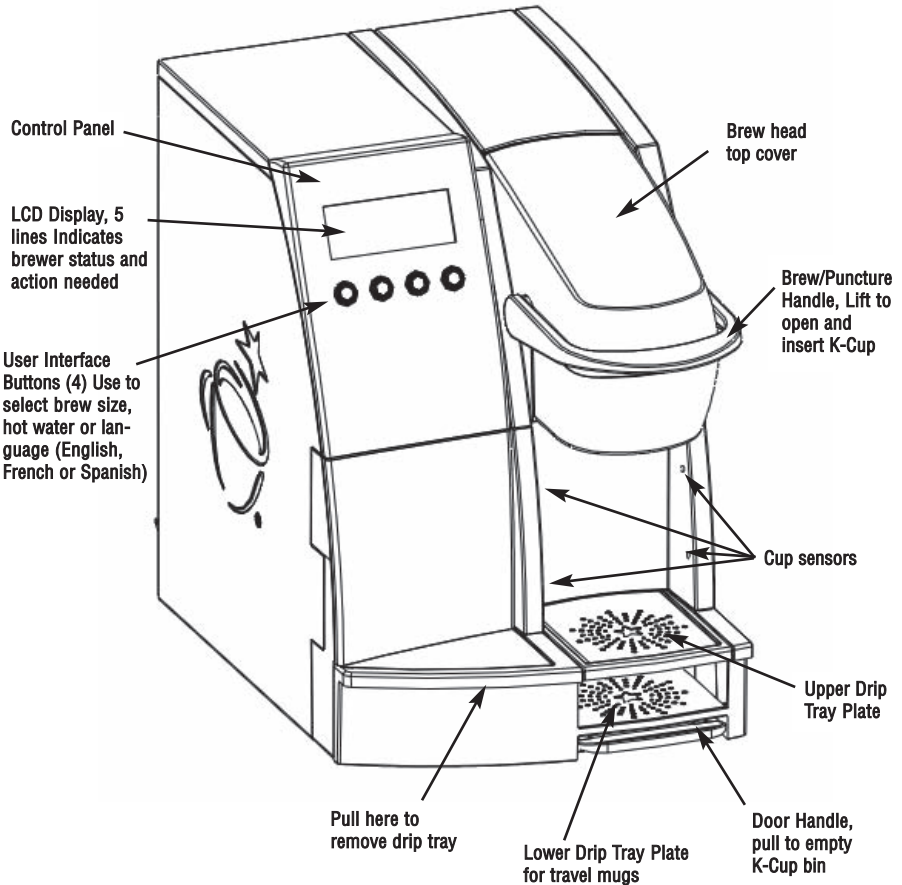

Dimensions:	12"W x 18"D x 17.375"H
Weight:	35 Lbs /16 Kgs. (empty)
Electrical:	110-120 VAC, 1400W 60 Hz
Water Supply:	40 psig- 125 psig

Optional Accessories:

- #5025 OmniPure Filter Kit
- #5558 Platform for additional used K-Cup storage (up to 70)
- #5557 Coin Changer (cabinet) accepts Coin Acceptors, Inc. Model Quantum USQ-G701 or Model Quantum CAQ-G701 or Model Guardian 6000 (not supplied)

Back View

Shown with optional filter kit
#5025 in place and connected

Back View

Shown with optional filter kit
#5025 in place and connected

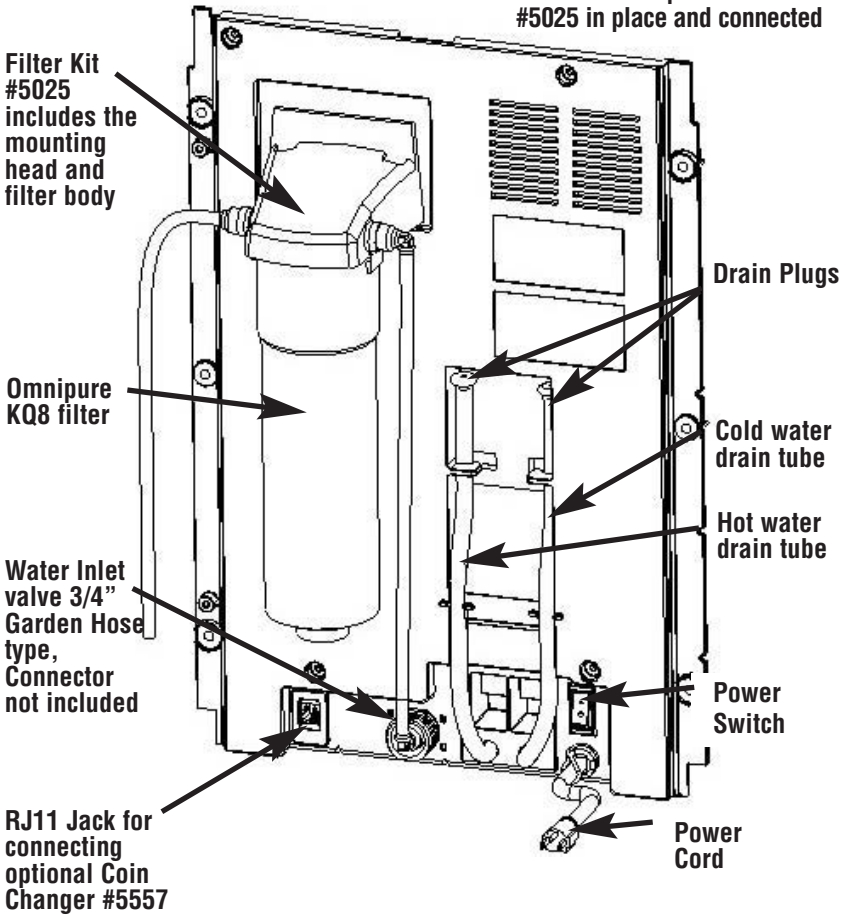

Plumbing Fitting Connections

CAUTION: This brewer is designed to handle local water pressures from 40 psig up to 125 psig. Consult a licensed plumber for water pressures in your area. Use plumbing fittings and tubing specified to withstand 125 psig.

WARNING: Keurig requires the use of an external water filter such as the Omnipure KQ8A, available from Keurig Incorporated. PN 5025. Failure to use a filter invalidates the brewer warranty.

1. An external filter (KQ8A) can be mounted on the rear surface of the brewer using the mounting screws provided. See page 6.
 2. Loosen the two mounting screws located on the upper-rear of the brewer and hang the KQ8A filter kit assembly.
 3. Tighten the two mounting screws (be careful not to over tighten).
- NOTE:** The KQ8A Filter assembly comes with $\frac{1}{4}$ FPT ports for both inlet and outlet and the plumbed water inlet to the brewer is $\frac{3}{4}$ Male Garden Hose Thread (Invensys solenoid valve). $\frac{1}{4}$ OD LLDPE (Linear Low Density Polyethylene) tubing is recommended (NSF compliant) between the filter assembly and the brewer. NSF compliant fittings are recommended such as High Density Polypropylene Type.
4. Connect the 'INLET' port of the filter assembly to the local water supply.
 5. Connect a long length of tubing to the 'EXIT' port of the filter assembly. **DO NOT CONNECT TO THE BREWER YET.**
 6. The filter needs an initial flush to clear any carbon deposits. Bring the long length tubing to a container or sink.
 7. Turn on water supply and allow at least 4 gallons of water to flush through the filter.
 8. Turn off water supply.
 9. Cut the tubing to proper length and connect to inlet plumbing port on the brewer.
 10. Turn on water supply.

B3000 Set-Up & First Brew

IMPORTANT: You cannot use your Keurig brewer until it has been primed for its first use as set forth below.

Priming your Brewer

1. Unwrap cord and plug the brewer into a grounded outlet.
2. Place a cup or mug (10 oz Min) on the Drip Tray Plate (if not done the brewer will prompt for the cup or mug later in the priming sequence).
3. Press power switch (see Page 6) to ON position.
4. At power up and the brewer is new the following is displayed:

KEURIG B3000
BREWING SYSTEM

(At this stage you can go into MENU MODE to set the default language or input the service phone number. To enter the MENU MODE proceed to page 15. You can also do this anytime the brewer is in IDLE MODE.

5. The Display will automatically change to:

CONNECT WATER AND THEN
PRESS FLASHING BUTTON

6. If water is connected then press “CONT” button which will be flashing.
7. The display will read:

PRIMING

8. Then automatically change to:

HEATING - PLEASE WAIT

READY – CHOOSE K-CUP
LIFT HANDLE
Español Français HOT WATER
▲ ▲

At this stage you may want to go into MENU MODE to set the default language or input the service phone number. To enter MENU MODE proceed to page 15.

BREWING THE FIRST CUP

1. Place a cup or mug on the Drip Tray Plate.

CAUTION: There are two sharp needles that puncture the K-Cup® portion pack, one above the K-Cup® Holder and the other in the bottom of the K-Cup® Holder. To avoid risk of injury, do not put your fingers in the K-Cup® Chamber.

2. Brewer is now ready for normal operation. And the display will show:

READY – CHOOSE K-CUP
LIFT HANDLE
Español Français HOT WATER
▲ ▲

3. At this stage you do any of the following:
 - a. Change the language for the next brew from the default to either of the other two languages displayed, just press the button below the language of your choice.
 - b. Dispense hot water, just press and hold the button below HOT WATER.
 - c. Choose a K-Cup, lift handle and insert it in the K-Cup holder.

INSERT NEW K-CUP
LOWER HANDLE

4. Place a K-Cup® portion pack in the K-Cup® Holder.

If no K-Cup is detected the display will show:

NO K-CUP DETECTED CONTINUE ANYWAY?	
NO	YES

Either insert a K-Cup or press YES to continue.

NOTE: Do not remove the foil lid or puncture the K-Cup® portion pack.

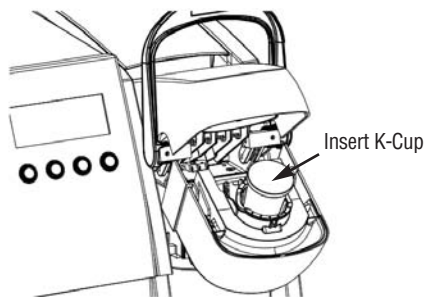

Choosing option “c” the display will read:

READY SELECT BREW SIZE

If no mug is present or not detected on the drip tray it will display:

PLACE YOUR CUP OR SELECT CONT.

Take the appropriate action.

Four brew size options are available, they are from left to right 4 oz, 6 oz, 8 oz and 10 oz and are indicated in the cup and mug icons. 8 oz is the standard brew size, 4 oz and 6 oz are more robust and 10 oz gives a milder brew.

5. Press your brew size selection.

The brewer display will indicate:

BREWING

CAUTION: There is extremely hot water in the K-Cup Holder during the brew process. To avoid risk of injury, do not lift the Handle or open the K-Cup® Chamber during the brew process.

6. There may be a short pause before the brewing process begins. The entire brew

process lasts for approximately 40 to 52 seconds (depending upon brew size selected) and ends with a burst of air to remove all liquid coffee or tea from the KCup®.

The button below your selected brew size will remain lit until the brew is completed and the following is displayed:

KEURIG BREWED ENJOY!

7. Enjoy your first cup of Keurig Brewed® gourmet coffee or tea!
8. The Brewer will be ready again for use in approximately 20 seconds.

NOTE: Following the brew, your Brewer will fill in preparation for the next brew. The pump will make a vibrating sound. This is normal.

The brewer will then revert to its idle state and indicate:

READY – CHOOSE K-CUP LIFT HANDLE		
Español ▲	Français ▲	HOT WATER

Helpful Hints

1. **Keep your Brewer turned ‘ON’ at all times.** To brew a fresh cup of coffee or tea anytime you want, we suggest you keep your Brewer turned ‘ON’ all the time.
2. **Keurig requires the use of filtered water on this brewer.** We recommend the OmniPure Filter Kit, Keurig PN 5025.
3. **Plug Brewer into its own grounded outlet.** If the electric circuit is overloaded with other appliances, your Brewer may not function properly. If possible, The Brewer should be operated on its own circuit, separate from other appliances. A separate circuit with a GFCI is recommended.
4. **Brewing into a travel mug.** To brew into a travel mug, simply lift and rotate back the drip plate housing till it rests against the drip plate back wall then place travel mug on lower drip plate and commence brew.

Stopping the Brew Process

If you need to stop the brewing after the process has started, press the Power Button to turn the Brewer 'OFF'. The flow of coffee or tea will stop, the heating element will shut off and the LCD screen and brew buttons will extinguish.

NOTE: You may get less coffee or tea in your cup during your next brew. We recommend that you perform a cleansing brew without a K-Cup® after a terminated brew. Then your NEXT brew will be the proper selected volume.

Dispensing Hot Water

The B3000 brewer is able to dispense hot water for making hot chocolate, instant soups, etc. The path of the water delivery is separate from the coffee delivery path. When ready the brewer will display:



The right hand button option is 'Hot Water'. Hot water will be dispensed as long as the button is pressed up to 8 oz.

Using a travel mug.

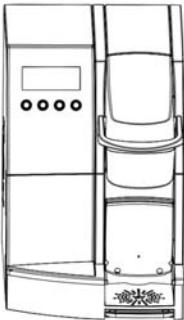

Lift up the upper drip tray

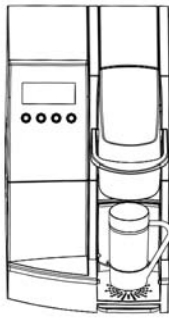

Place travel mug on lower drip plate

Emptying the K-Cup Bin

The used K-Cup is automatically ejected into the internal K-Cup bin. When the K-Cup bin requires emptying the brewer will display:

EMPTY K-CUP BIN



Open Door

To empty the K-Cup bin open the brewer door by grasping the door handle and swinging door fully open to remove bin from brewer. Dispose used K-Cups and replace bin.



Remove
K-Cup Bin

Draining the B3000 Brewer

If you wish to drain the brewer, the following steps should be followed:

1. Turn off the Brewer and unplug power cord.
2. Turn the brewer around (shut off water and disconnect water supply if necessary) so the back is facing you.
3. Unclip the drain hose(s) from their holders (see page 6) and lower them. Move the brewer close to the edge of the counter so that the drain hoses overhang.
4. Place a container under the hoses and remove the drain plugs.

CAUTION: The water may be very hot!

NOTE: The process to completely drain the brewer takes about 200 seconds.

5. When the flow of water stops replace both drain plugs and clip the drain hoses back into place.

The brewer's internal hot water tank and cold water tank are now empty.

6. When you power up the brewer again it will display:

"WAS THE BREWER
DRAINED? YES NO

Answer YES to the question so that it will start to prime the brewer.

Emptying the drip tray

To empty the drip tray grasp the drip tray by the side as shown and pull it towards you.

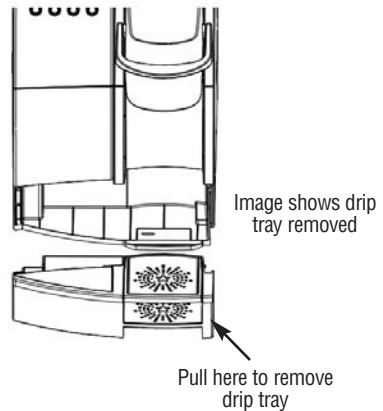

CLEANING & MAINTENANCE

Cleaning External Parts

Regular cleaning of the Brewer's external components is recommended.

1. Never immerse the base unit in water or other liquids. The Housing and other external components may be cleaned with a soapy, damp, non-abrasive cloth.
2. The Drip Tray can accumulate up to 10 oz of overflow. The Drip Tray and Drip Tray Plate should be periodically inspected and rinsed clean.

Cleaning & Sanitizing the Entrance Needle Area

Regular cleaning and sanitizing of the Brewer's Entrance needle area is recommended. The needle, entrance needle gasket, and surrounding puncture mechanism should be wiped clean using a clean cloth. See figure below. After wiping the aforementioned areas clean then do three (3) sanitizing brews.

A sanitizing or cleansing brew is performed by simply running a brew cycle without a K-Cup in place. To do a cleansing brew, at the 'READY - CHOOSE K-CUP - LIFT HANDLE' Prompt, raise the handle and then lower it as if a K-Cup had been placed in the holder. The brewer will display that a K-Cup is not in the holder and will ask if you want to continue. Press the button beneath the 'CONT' prompt and the cleansing brew will start. Repeat twice more to complete the sanitizing process.

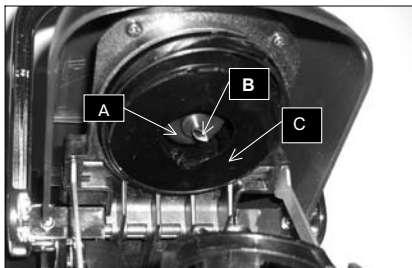

- A. ENTRANCE NEEDLE GASKET
- B. ENTRANCE NEEDLE
- C. NEEDLE SURROUND SURFACE

Cleaning & Sanitizing K-Cup® Portion Pack Holder Assembly

Cleaning the Parts

The K-Cup® Holder Assembly is dishwasher safe or can be manually cleaned and sanitized by first removing and rinsing under a sink faucet and then wiped clean using a clean cloth. The unit should be rinsed a final time. To remove from the Brewer, open the cover by lifting the Handle. Grasp the top of the K-Cup® Holder with one hand while grasping and squeezing the clips at the back of the holder (A). After releasing the holder, lift it away from the puncture mechanism (B). The removed holder assembly is seen in (C). The funnel can be separated from the holder by pulling on it until it snaps off (D) After cleaning, reassemble the K-Cup holder and funnel and then align the K-Cup® Holder with the opening using the two front ribs as a guide and snap into place from the top.

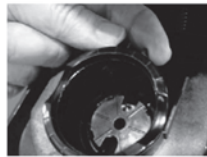

FIG. A



FIG. B



FIG. C



FIG. D

Cleaning the Exit Needle

The Exit Needle is located on the inside bottom of the K-Cup® Holder Assembly and is protected by a floating plate. Should a clog arise due to coffee grinds, it can be cleaned using a paper clip or similar tool. Remove K-Cup® Holder, insert the paper clip into the Needle to loosen the clog and push it out. The K-Cup® Holder is dishwasher safe.

If you are experiencing any problems with your Brewer, please contact your Keurig Authorized Distributor.

CAUTION: There are sharp needles that puncture the K-Cup® above the K-Cup® Holder and in the bottom of the K-Cup® Holder. To avoid risk of injury, do not put your fingers in the K-Cup® Chamber.

WARNING: THE REMAINDER OF THIS DOCUMENT IS FOR SERVICE PERSONNEL ONLY. PLEASE CONTACT YOUR KEURIG AUTHORIZED DEALER FOR ALL SERVICE RELATED ISSUES.

De-Scaling Your Brewer

Mineral content in water varies from place to place. Depending on the mineral content of the water in your area, calcium deposits or scale may build up in your Brewer. Scale is nontoxic, but left unattended, it can hinder Brewer performance. De-scaling your Brewer helps maintain the heating element, and other internal parts of the Brewer that come in contact with water.

The Brewer should be de-scaled every 6 months to ensure optimal performance. It is possible for calcium deposits to build up faster, making it necessary to de-scale more often.

This Brewer is equipped with sensors to detect when scale buildup is interfering with the performance of the Brewer. When this is detected, the brewer will alert you to perform de-scaling.

De-Scaling

a. PREPARE

Step 1: Make sure you have at least (80 ounces) of undiluted citric acid on hand. You will also need an empty sink and a ceramic cup (do not use a paper cup.) and a Flojet

pump or similar

Step 2: Disconnect the brewer from the water supply and power it off. Drain both the hot and cold water tanks.

b. FILL AND CLEAN

Step 1: Enter the PRIME mode (enter MENU mode and answer YES to HAS BREWER BEEN DRAINED) and use a Flo-jet pump system to add de-scaling solution to the brewer. Complete the PRIMING process.

Step 2: After it has primed and heated, place a ceramic cup in the Drip Tray and run a brew cycle. **DO NOT USE A K-CUP® portion pack**, just press the Brew Button. Pour the contents of the cup into the sink.

Step 3: Now let the brewer stand for at least one hour.

Step 4: Repeat the brew process, without K-Cups®. At least 10 times, pouring the contents of the cup into the sink after each cycle. We suggest using the largest brew size to speed the process. Remember to open and close the brew handle between each cycle so the blue Brew lights will flash.

Step 5: Power off the brewer and drain both hot and cold water tanks.

Step 6: Reconnect the brewer to the filtered cold water supply and follow the PRIME procedure to refill the brewer.

Step 7: Once the prime process is complete, power off the brewer and drain both hot and cold water tanks again.

Step 8: Power up the brewer and follow the PRIME procedure again, perform several (10) cleansing brews to remove any residual taste from the Citric acid.

NOTE: If the LCD screen still alerts you to perform a de-scale after completing the procedure, repeat the de-scaling procedure above.

SECTION 3

TROUBLESHOOTING

SITUATION SOLUTION

Brewer does not have power

- Plug Brewer into an independent outlet.
- Check to be sure that it is plugged in securely.
- Plug into a different outlet.
- Reset the power outlets' circuit breaker if necessary.

Brewer will not brew when used for the first time

- The Brewer must be primed for use by filling the internal hot water tank before the first brew.
- If Brewer is cold / frozen, wait for two hours for it to reach room temperature before powering on.

Brewer will not brew

- After placing the K-Cup® portion pack in the K-Cup® Holder, make sure that the Handle is pushed all the way down.

Brewing a partial cup

- If a prime sequence has been performed, without a cleansing brew, the first cup may be "oversized". The next cup brewed will be brewed to the proper selected size.
- The Exit Needle may be clogged. See Cleansing the K-Cup Portion Pack Holder Assembly on page 12.
- Clean K-Cup® Holder if necessary and rinse under faucet. See Cleansing the K-Cup Portion Pack Holder Assembly on page 12.
- If the brewer is alerting you to perform a 'DE-SCALE', have your KAD de-scale the Brewer. (see Page 13).

If your Brewer has been in an environment below freezing, please be sure to let it warm to room temperature for 2 hours before using.

If any problems persist, contact Customer Service at 1-888-CUP-BREW (287-2739).

Storage

Drain both the Hot Water and Cold Water tanks before storing and take care to ensure that you store your Brewer in a safe and frost free environment. It is suggested to store your brewer in the upright position. If you store the Brewer in a cold environment, you run the risk of water freezing inside the Brewer and causing damage. When you prepare to use it after storage, we recommend rinsing the Water Reservoir with fresh water and running three cleansing brews without a K-Cup®.

If you plan to move your Brewer to a different location, turn the Brewer off, unplug it and empty both the Hot Water and Cold Water tanks. If your Brewer has been in an environment below freezing, please be sure to let it warm to room temperature for 2 hours before using.

MENU MODE

To enter MENU MODE proceed as follows:

1. Power off the brewer.
2. Open the door by grasping the Door Handle and pulling.
3. There is a MENU button located on the underside of the top of the K-Cup bin storage area at the left side of the brewer.
4. Power ON the brewer and press the MENU Button four times within 5 seconds.
5. Go through the menu choices by pressing NEXT until you get to the item you want to change and follow the on screen instructions.

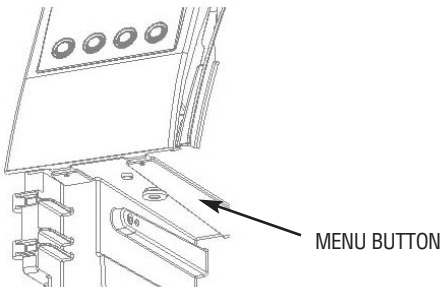

6. The MENU lists the following items.
 - SET LANGUAGE, the default is English, French or Spanish can be made the default
 - NUMBER OF BREWS 000000, this can not be reset
 - SET VEND PRICE
 - SET VEND/NO VEND
 - ADJUST BREW TEMP (187-192°F)
 - INVERT DISPLAY
 - SET SERVICE PHONE # 000-000-0000
 - SET MUG LIGHT OPTION
 - HOT WATER DISPENSE
 - SELECT BREW SIZE
 - ERROR CODE
 - WAS THE BREWER DRAINED? YES NO

CRITICAL ERROR MESSAGES:

Error #	Meaning/Likely Causes	Menu text
1	Brew Tank TCO is Open (no Heater on brew tank): Likely Causes: Draining and forgetting to refill. Or Bad Triac.	BREW TCO OPEN HWT DRAINED MODULES: POWER, HWT
2	Preheat Tank TCO is Open (no Heater on preheat tank): Likely Causes: Draining and forgetting to refill. Or Bad Triac.	PREHEAT TCO OPEN HWT DRAINED MODULES: POWER, HWT
3	Brewer must be descaled now: 3 dispense cycles in a row exceed the Dispense Timeout Limit minus 5 seconds, followed by one brew that causes a dispense timeout. This error message lets the user know damage may occur if they do not descale now.	DESCALE REQUIRED
4	The float switch not sensed high while the CWT inlet valve is open and a time limit is exceeded. Likely Causes: Inlet water disconnected. Or low water pressure. Or Inlet Valve not opening. Or CWT level sensor stuck low. Or Leaks	CHECK WATER SUPPLY MODULES: POWER, CWT
5	The float switch not sensed low during a brew cycle. The inlet valve might be stuck open, and the Float Switch is now preventing flooding. Likely Causes: Leaky/Stuck Inlet Valve. Or CWT level sensor stuck high.	RUNAWAY FILL MODULES: POWER, CWT
6	The Preheat Tank thermistor is reading <37°F. Heater will not be turned on until it reads above this threshold to protect against damage. Likely Causes: Brewer just stored at cold temperature. Or bad Thermistor.	PREHEAT TANK COLD MODULE: HWT
7	Same as above for Brew Tank	BREW TANK COLD MODULE: HWT
8	Thermistor in the Preheat Tank is reading > 240°F Likely Causes: Problems with thermistor. Or heater triac,	MODULES: HWT, POWER
9	Same as above for Brew Tank	MODULES: HWT, POWER

WARRANTY

Keurig warrants that your Keurig B3000 Brewer will be free of defects in materials or workmanship under normal use for one year from the date of purchase. Keurig will, at its option, repair or replace the Brewer without charge upon its receipt of proof of the date of purchase. If a replacement Brewer is necessary to service this warranty, the replacement Brewer may be new or reconditioned. If a replacement Brewer is sent, it will carry the remaining warranty of the original product. Keurig will cover all shipping costs for authorized returns.

This warranty only applies to brewers operated in the United States and Canada. This warranty gives you specific legal rights, and you may also have other rights that vary from state to state and, in the case of Canada, from Province to Province.

What is not covered by the Limited Warranty?

THIS WARRANTY DOES NOT COVER CONSEQUENTIAL OR INCIDENTAL DAMAGES SUCH AS PROPERTY DAMAGE AND DOES NOT COVER INCIDENTAL COSTS AND EXPENSES RESULTING FROM ANY BREACH OF THIS WARRANTY, EVEN IF FORESEEABLE. Some states or Provinces do not allow the exclusion or limitations of incidental or consequential damages, so the above limitation or exclusion may not apply to you depending on the state or Province of purchase.

Nor does this warranty cover damages caused by services performed by anyone other than Keurig or its authorized service providers, use of parts other than genuine Keurig parts, or external causes such as abuse, misuse, inappropriate power supply or acts of God.

Other Limitations

THIS WARRANTY IS EXCLUSIVE AND IS IN LIEU OF ANY OTHER EXPRESS WARRANTY, WHETHER WRITTEN OR ORAL. THE DURATION OF ANY IMPLIED WARRANTIES, INCLUDING BUT NOT LIMITED TO ANY IMPLIED WARRANTIES OF MERCHANTABILITY OR FITNESS FOR A PARTICULAR PURPOSE, IS EXPRESSLY LIMITED TO THE PERIOD OF DURATION OF THIS LIMITED WARRANTY. Some states or Provinces do not allow limitations on how long an implied warranty lasts, so the above limitation may not apply to you depending on the state or the Province of purchase.

How do you obtain warranty service?

Keurig Brewers are high quality appliances and, with proper care, are intended to provide years of satisfying performance. However, should the need arise for warranty servicing, simply call Customer Service at our toll free number 1-888-CUP-BREW (1-888-287-2739). Please do not return your Brewer for servicing without first speaking to Keurig Customer Service to obtain an Authorization to Return number (ATR). Keurig brewers returned without an ATR number will be returned to the sender without servicing.

Keurig, Incorporated
55 Walkers Brook Drive
Reading, MA 01867
1-888-287-2739

MANUEL D'UTILISATION ET D'ENTRETIEN

FONCTIONNEMENT ET UTILISATION SANS RISQUE RÈGLES DE SÉCURITÉ IMPORTANTES

Lorsque vous utilisez des appareils électriques, vous devriez suivre les mesures de sécurité de base, y compris les suivantes :

1. Lire toutes les directives avant l'utilisation.
2. Ne pas toucher les surfaces chaudes.
Utiliser les poignées.
3. L'appareil doit être installé et placé conformément aux présentes instructions avant d'être utilisé.
4. L'utilisation d'un accessoire qui n'a pas été testé avec cet appareil peut causer des blessures.
5. Éviter le contact ou la proximité de l'appareil avec un élément électrique ou un brûleur à gaz. Éviter également de placer l'appareil à l'intérieur d'un four chaud.
6. Ne pas utiliser à l'extérieur.
7. Pour éviter les risques de chocs électriques, ne pas immerger la fiche, le cordon d'alimentation ou l'appareil dans l'eau ou dans tout autre liquide.
8. Débrancher la cafetière avant de la nettoyer. Laisser l'appareil refroidir avant d'ajouter ou d'enlever des pièces et avant de le nettoyer.
9. Pour une utilisation optimale, brancher l'appareil dans une prise de courant séparée sur un circuit spécialisé pour éviter que les lumières vacillent, que les fusibles sautent ou que les disjoncteurs se déclenchent.
10. Ne jamais utiliser un appareil dont la fiche ou le cordon d'alimentation est endommagé ou un appareil qui présente un trouble de fonctionnement ou qui a été endommagé. Communiquer avec un distributeur Keurig autorisé pour toute réparation ou tout remplacement de produit.
11. Ne pas laisser le cordon d'alimentation pendre d'une table ou d'un comptoir ni entrer en contact avec une surface chaude.
12. Pour débrancher la cafetière, mettre le commutateur situé à l'arrière de la cafetière, du côté droit, à la position « OFF », puis retirer le cordon de la prise.
13. Ne jamais laisser des enfants utiliser la cafetière ni rester à proximité sans surveillance.
14. Ne pas soulever la poignée pour ouvrir le couvercle de la cafetière durant l'infusion.
15. L'appareil est équipé d'un cordon d'alimentation muni d'un conducteur et d'une prise de mise à la terre. L'appareil doit être mis à la terre en utilisant une prise de courant à contact de mise à la terre à trois trous. En cas de court-circuit, la mise à la terre réduit les risques de chocs électriques.
16. Si la prise de courant est une prise de courant murale standard à deux trous, le propriétaire a l'obligation de la faire remplacer par une prise de courant de mise à la terre à trois trous.
17. Il ne faut en aucun cas couper ou enlever la troisième broche (contact de terre) du cordon d'alimentation, ni utiliser un adaptateur.
18. Consulter un électricien qualifié si les instructions sur la mise à la terre ne sont pas parfaitement comprises ou en cas de doutes sur la mise à la terre de l'appareil.
19. Ne pas utiliser l'appareil pour une autre fin que celle pour laquelle il a été conçu.

CONSERVER CE MANUEL

SYSTÈME D'INFUSION GOURMET UNE TASSE À LA FOIS DE KEURIG® POUR USAGE COMMERCIAL
Manuel d'utilisation et d'entretien du modèle B3000

ATTENTION : Le godet K-Cup^{MC} est perforé par deux aiguilles, une au-dessus du support à K-Cup^{MC} et l'autre au fond du support à K-Cup^{MC}. Pour éviter tout risque de blessure, ne pas mettre les doigts dans le compartiment de la K-Cup^{MC}

ATTENTION : L'eau se trouvant dans le support à K-Cup^{MC} durant l'infusion est **extrêmement chaude**. Pour éviter tout risque de blessure, ne pas soulever la poignée ni ouvrir le compartiment de la K-Cup^{MC} durant l'infusion.

AVERTISSEMENT : Ce produit contient des produits chimiques, notamment du plomb, un métal qui, selon l'État de la Californie, cause le cancer, des anomalies congénitales ou d'autres malformations génétiques.

CE PRODUIT EST DESTINÉ À UNE UTILISATION COMMERCIALE SEULEMENT.

Si une rallonge est utilisée, (1) les caractéristiques électriques inscrites sur la rallonge doivent égaler ou excéder celles de l'appareil. (2) Le cordon doit être fixé de façon à ce qu'il ne pende pas d'une table ou d'un comptoir pour éviter qu'un enfant puisse le saisir ou que quelqu'un trébuche et (3) la rallonge doit être munie d'une prise de mise à la terre à trois broches.

AVERTISSEMENT : Ce produit doit être branché à un circuit de dérivation protégé par un fusible de 20 A au maximum.

AVERTISSEMENT



RISQUE D'INCENDIE ET DE CHOCS ÉLECTRIQUES. NE PAS OUVRIR



AVERTISSEMENT : POUR RÉDUIRE LES RISQUES D'INCENDIE ET DE CHOCS ÉLECTRIQUES, NE PAS OUVRIR LE BOÎTIER. CET APPAREIL NE CONTIENT AUCUNE PIÈCE POUVANT ÊTRE RÉPARÉE PAR L'UTILISATEUR. LES RÉPARATIONS NE DEVRAIENT ÊTRE EFFECTUÉES QUE PAR UN TECHNICIEN DE SERVICE AGRÉÉ. DÉBRANCHER AVANT L'ENTRETIEN.

SYSTÈME D'INFUSION GOURMET UNE TASSE À LA FOIS DE KEURIG®

Manuel d'utilisation et d'entretien du modèle B3000

TABLE DES MATIÈRES

SECTION 1

RÉGLAGES ET FONCTIONNEMENT

DE LA CAFETIÈRE	20
Déballage de la cafetière	20
Caractéristiques	21
Branchement des raccords de plomberie	23
Réglages et première infusion	24
Conseils utiles	25
Faire couler de l'eau chaude	26
Utiliser une tasse à emporter	26
Vider le bac à déchets de K-Cups	26
Vidanger la cafetière	27
Vider la cuvette d'égouttage	27

SECTION 2

NETTOYAGE ET ENTRETIEN

Nettoyage	28
Détartrage	29

SECTION 3

DÉPANNAGE

Entreposage	31
Mode MENU	31
Codes d'erreur	32
Garantie	33

Inscrivez le numéro de série de votre cafetière ici. Le numéro de série est indiqué sur le label UL situé sur la paroi arrière du compartiment du bac à déchets de K-Cup.

SECTION 1

RÉGLAGES ET FONCTIONNEMENT DE LA CAFETIÈRE

Déballage de la cafetière

1. Placez la boîte de la cafetière sur une grande surface plane, comme une table ou un comptoir, ou sur le plancher. Ouvrez la boîte.
2. Retirez le Guide de démarrage et le Manuel d'utilisation et d'entretien ainsi que tout autre document.
3. Saisissez, dans la boîte, l'emballage de polymousse contenant la cafetière.
4. Tirez délicatement l'emballage de polymousse vers vous pour le faire sortir de la boîte. La cafetière est encastrée dans le polymousse.
5. Retirez l'emballage de polymousse.
6. Placez la cafetière debout sur la surface plane et uniforme.
7. Enlevez le bac à déchets de K-Cups de la cafetière et inscrivez à la page 3 du présent manuel le numéro de série qui figure sur le label UL, sur la paroi arrière du compartiment du bac à déchets. Le numéro de série est aussi indiqué sur la boîte de la cafetière.
8. Nous vous recommandons de conserver tous les matériaux d'emballage au cas où il serait nécessaire d'expédier la cafetière.

AVERTISSEMENT : Gardez tous les sacs de plastique hors de la portée des enfants.

Vue avant

Modèle de cafetière commerciale B3000

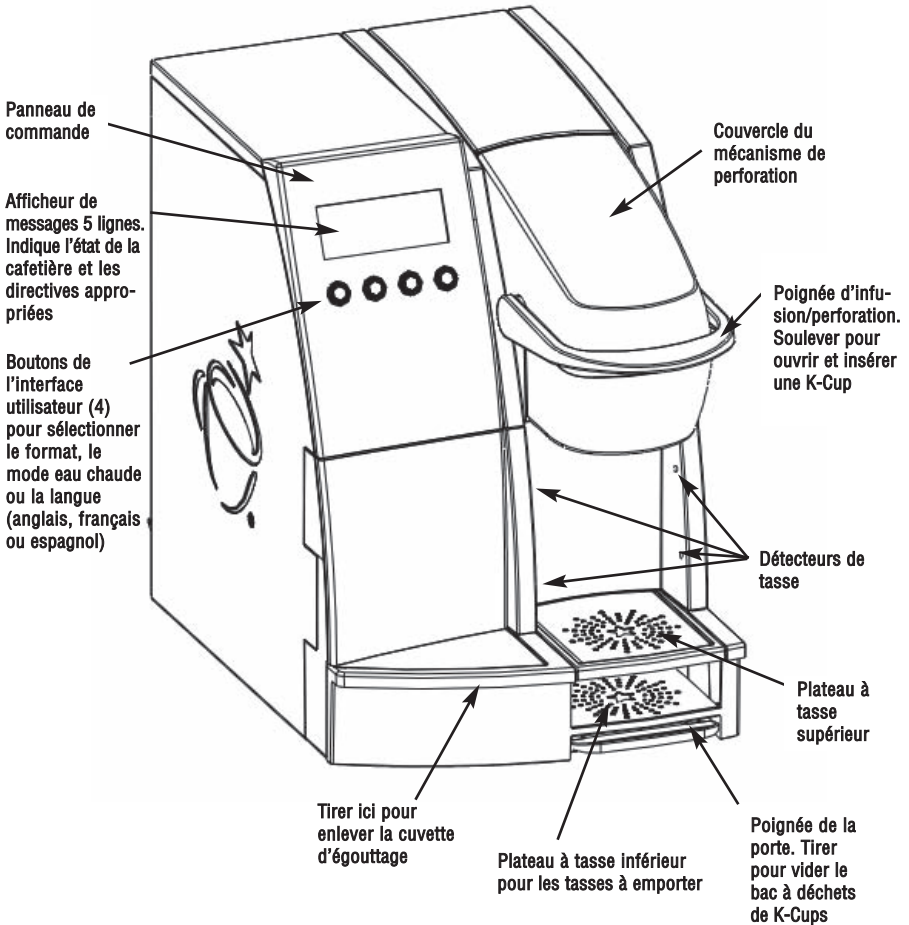

Dimensions : 30,48 cm L x 45,72 cm P x 44,13 cm H
(12 x 18 x 17,375 po)

Poids : 16 kg (35 lb) (vide)

Alimentation électrique : 110 – 120 V CA, 1400 W 60 Hz

Alimentation en eau : pression manométrique
de 40 – 125 lb/po²

Accessoires en option :

- Ensemble de filtration OmniPure n° 5025
- Plateforme pour capacité accrue de K-Cups utilisées (jusqu'à 70) n° 5558
- Boîtier pour monnayeur n° 5557, accepte Coin Acceptors, Inc. Quantum USQ-G701 ou Modèle Quantum CAQ-G701 ou Modèle Guardian 6000

Vue arrière

Montrée avec ensemble de filtration n° 5025
en option installé et branché

Vue arrière
Montrée avec ensemble de filtration n°
5025 en option installé et branché

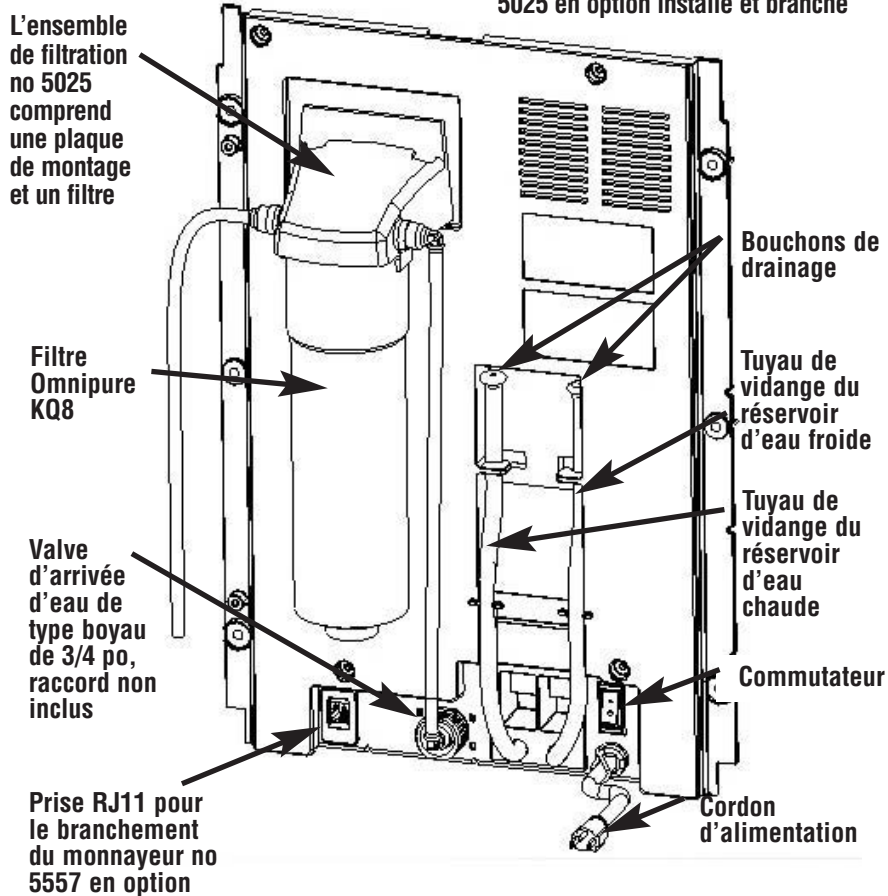

Branchement des raccords de plomberie

ATTENTION : Cette cafetière est conçue pour fonctionner à une pression d'eau maximale de 40 à 125 lb/po². Consultez un plombier autorisé pour connaître la pression d'eau de votre région. Utilisez des raccords de plomberie et de la tuyauterie conçus pour résister à des pressions de 125 lb/po².

AVERTISSEMENT : Keurig exige l'utilisation d'un filtre à eau externe comme le filtre Omnipure KQ8A, vendu par Keurig, Inc. Pièce n° 5025. La non-utilisation d'un filtre invalide la garantie de la cafetière.

1. Un filtre externe (KQ8A) peut être fixé à l'arrière de la cafetière à l'aide des vis de montage fournies à cet effet. Voir page 22.
2. Dévissez les deux vis de montage situées à l'arrière de la cafetière, en haut, et accrochez le filtre KQ8A.
3. Serrez les deux vis de montage (sans excès).

REMARQUE : Le filtre KQ8A est doté d'orifices d'alimentation et de sortie de 1/4 po à filetage femelle (FPT). L'orifice d'alimentation de la cafetière est doté d'un raccord mâle pour boyau de 3/4 po (robinet électromagnétique Invensys). Il est recommandé d'utiliser un tuyau LLDPE (polyéthylène basse densité linéaire) de 1/4 po de diamètre extérieur (conformes à la norme NSF) entre le filtre et la cafetière. Des raccords conformes à la norme NSF, de type polyéthylène haute densité, par exemple, sont recommandés.

4. Reliez l'orifice d'alimentation (INLET) du filtre à la conduite d'alimentation en eau.
5. Branchez un long tuyau à l'orifice de sortie (EXIT) du filtre. **NE BRANCHEZ PAS LE FILTRE DE LA CAFETIÈRE TOUT DE SUITE.**
6. Le filtre doit d'abord être rincé pour éliminer les dépôts de charbon. Mettez le long tuyau dans un contenant ou l'évier.
7. Ouvrez l'alimentation en eau et rincez le filtre avec au moins 15 litres (4 gallons) d'eau.
8. Fermez l'alimentation en eau.
9. Coupez le tuyau de la bonne longueur et raccordez-le à l'orifice d'alimentation en eau de la cafetière.
10. Ouvrez l'alimentation en eau.

Réglages et première infusion du modèle B3000

IMPORTANT : N'utilisez pas votre cafetière Keurig avant de l'avoir préparée pour une première utilisation, tel qu'il est indiqué ci-dessous.

Préparation de votre cafetière

1. Déballez le cordon et branchez la cafetière dans une prise mise à la terre.
2. Placez une tasse d'au moins 296 ml (10 oz) sur le plateau à tasse (sinon, la cafetière vous demandera de le faire plus tard au cours du processus de préparation).
3. Appuyez sur le commutateur (voir page 22) pour le mettre en position ON (marche).
4. Au moment de la mise en marche, si la cafetière est neuve, l'afficheur de message indique :

SYSTÈME D'INFUSION
KEURIG B3000

(À cette étape, vous pouvez activer le mode MENU pour régler la langue par défaut ou entrer le numéro de téléphone du service technique. Pour activer le mode MENU, suivez les directives à la page 31. Vous pouvez aussi le faire chaque fois que la cafetière est en mode REPOS.)

5. L'afficheur indiquera ensuite :

BRANCHER EAU PUIS PRESSER
BOUTON CLIGN.

6. Si l'eau est branchée, appuyez sur le bouton clignotant CONT.
7. L'afficheur indiquera :

PRÉPARATION

8. Puis il indiquera :

CHAUFFAGE – ATTENDRE

PRÊT – CHOISIR K-CUP
SOULEVER LA POIGNÉE

Español Français EAU
▲ ▲ CHAUDE

À cette étape, vous voudrez peut-être activer le mode MENU pour régler la langue par défaut ou entrer le numéro de téléphone du service technique. Pour activer le mode MENU, suivez les directives à la page 31.

INFUSION DE LA PREMIÈRE TASSE

1. Placez une tasse sur le plateau à tasse.

ATTENTION : Le godet K-Cup^{MC} est perforé par deux aiguilles, une au-dessus du support à K-Cup^{MC} et l'autre au fond du support à K-Cup^{MC}. Pour éviter tout risque de blessure, ne pas mettre les doigts dans le compartiment de la K-Cup^{MC}.

2. La cafetière est maintenant prête à fonctionner normalement. L'afficheur indique :

PRÊT – CHOISIR K-CUP
SOULEVER LA POIGNÉE

Español Français EAU
▲ ▲ CHAUDE

3. Vous pouvez alors faire l'une ou l'autre des opérations suivantes :
 - a. Sélectionner une langue autre que la langue par défaut pour la prochaine infusion. Appuyez simplement sur le bouton situé sous la langue de votre choix.
 - b. Faire couler de l'eau chaude, en appuyant et en maintenant enfoncé le bouton sous EAU CHAUDE.
 - c. Choisir une K-Cup, soulever la poignée et insérer la K-Cup dans le support à K-Cup.

INSÉRER UNE K-CUP
ABAISSER LA POIGNÉE

4. Placez un godet K-Cup^{MC} dans le support à K-Cup^{MC}.

Si aucune K-Cup n'est détectée, l'afficheur indique :

PAS DE K-CUP DÉTECTÉE
CONTINUER?
NON OUI

Insérez alors une K-Cup ou appuyez sur OUI pour continuer.

REMARQUE : Ne perforez pas le godet K-Cup^{MC} et n'enlevez pas son couvercle d'aluminium.

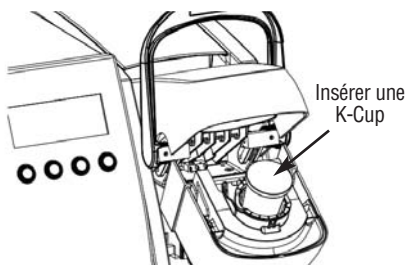

Si vous choisissez l'option « c », l'afficheur indique :

PRÊT CHOISIR K-CUP
CHOISIR LE FORMAT

Si aucune tasse n'est détectée sur le plateau à tasse, l'afficheur indique :

PLACER UNE TASSE OU
SÉLECTIONNER CONT.

Placez une tasse sur le plateau à tasse ou sélectionnez CONT pour continuer.

Vous pouvez choisir entre quatre formats d'infusion : 118 ml (4 oz), 177 ml (6 oz), 237 ml (8 oz) et 296 ml (10 oz) représentés par des icônes de tasse de différentes tailles. Le format d'infusion standard est de 237 ml (8 oz). Les formats 118 ml (4 oz) et 177 ml (6 oz) donnent une infusion plus corsée, et le format 296 ml (10 oz) une infusion plus douce.

5. Appuyez sur le format de tasse de votre choix. L'afficheur de message indiquera :

INFUSION

ATTENTION : L'eau se trouvant dans le support à K-Cup durant l'infusion est extrêmement chaude. Pour éviter tout risque de blessure, ne pas soulever la poignée ni ouvrir le compartiment de la K-Cup^{MC} durant l'infusion.

6. Une courte pause peut précéder le début du processus d'infusion. Le processus complet dure de 40 à 52 secondes (selon le format de tasse choisi) et se termine par un jaillissement d'air permettant d'évacuer le café ou le thé de la K-Cup^{MC}.

Le bouton sous le format de tasse que vous avez sélectionné demeurera allumé jusqu'à la fin du processus d'infusion. L'afficheur indiquera alors :

KEURIG BREWED
SAVOUREZ!

7. Il ne vous reste plus qu'à savourer votre première tasse de café gourmet ou de thé Keurig Brewed^{MC}!
8. La cafetière sera prête à être utilisée de nouveau dans environ 20 secondes.

REMARQUE : Après l'infusion, votre cafetière se remplira en vue de la prochaine infusion. La pompe fera un bruit de vibration. Ce bruit est normal.

La cafetière se remet ensuite en mode REPOS et l'afficheur indique :

PRÊT – CHOISIR K-CUP
SOULEVER LA POIGNÉE
Español Français EAU
▲ ▲ CHAUDE

Conseils utiles

1. **Laissez votre cafetière en marche en tout temps.** Nous vous suggérons de toujours laisser le commutateur de votre cafetière à la position « ON ». Vous pourrez ainsi savourer une tasse de café ou de thé fraîchement infusé à tout moment.
2. **Cette cafetière Keurig requiert l'utilisation d'eau filtrée.** Nous vous recommandons l'ensemble de filtration OmniPure, n° de pièce Keurig 5025.
3. **Branchez la cafetière dans sa propre prise mise à la terre.** Une surcharge du circuit électrique avec plusieurs appareils risque de nuire au fonctionnement de votre cafetière. Si possible, celle-ci devrait être branchée séparément des autres appareils, sur son propre circuit électrique. Un circuit séparé doté d'un disjoncteur de fuite à la terre est recommandé.

4. Infusez votre café dans une grande tasse thermos. Pour faire une infusion dans une tasse à emporter, faites simplement pivoter le plateau à tasse vers l'arrière jusqu'à ce qu'il appuie sur la paroi, puis placez votre tasse à emporter sur le plateau à tasse inférieur.

Arrêter une infusion

Si vous devez arrêter une infusion en cours de processus, appuyez sur le commutateur pour éteindre la cafetière. L'écoulement de café ou de thé s'arrêtera, et l'élément de chauffage de même que l'afficheur de messages et les boutons d'infusion s'éteindront.

REMARQUE : Il est possible que vous ayez moins de café ou de thé dans votre tasse lors de la prochaine infusion. Nous vous recommandons d'effectuer une infusion de nettoyage sans K-Cup^{MC} après l'arrêt d'une infusion. L'infusion SUIVANTE donnera la quantité exacte de café ou de thé choisie.

Utiliser une tasse à emporter.

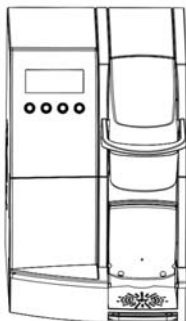

Soulever le plateau à tasse supérieur

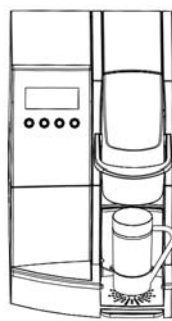

Placer la tasse à emporter sur le plateau inférieur

Vider le bac à déchets de K-Cups

Les K-Cups utilisées sont automatiquement éjectées dans le bac à déchets de K-Cups. Quand le bac à déchets de K-Cups doit être vidé, l'afficheur de messages indique:

VIDER BAC K-CUPS

Faire couler de l'eau chaude

La cafetière B3000 peut faire couler de l'eau chaude pour préparer un chocolat chaud, une soupe instantanée, etc. L'eau chaude ne provient pas du même tuyau que celui pour la préparation du café. Quand la cafetière est prête, l'afficheur indique :



Le bouton de droite offre l'option « Eau chaude ». L'eau chaude coulera tant que vous appuierez sur le bouton. Vous pouvez ainsi obtenir jusqu'à 237 ml (8 oz) d'eau chaude.



Ouvrir la porte



Enlever le bac à déchets de K-Cup

Pour vider le bac à déchets de K-Cups, ouvrez complètement la porte de la cafetière à l'aide de la poignée pour sortir le bac à déchets de la cafetière. Jetez les K-Cups utilisées et remettez le bac en place.

Vidanger la cafetière B3000

Pour vidanger la cafetière, suivez les étapes ci-dessous :

1. Éteignez la cafetière et débranchez le cordon d'alimentation.
2. Retournez la cafetière (coupez l'alimentation en eau et débranchez le tuyau au besoin) de façon à ce que le dos de la cafetière soit face à vous.
3. Détachez le ou les tuyaux de vidange de leur support (voir page 22) et abaissez-les. Placez la cafetière près du bord du comptoir de manière à ce que les tuyaux de vidange pendent.
4. Placez un contenant sous les tuyaux et enlevez les deux bouchons de drainage.

ATTENTION : L'eau peut être très chaude!

REMARQUE : La vidange complète de la cafetière prend environ 90 secondes.

5. Quand l'eau arrête de s'écouler, remplacez les deux bouchons de drainage et rattachés les tuyaux de vidange à leur support.

Les réservoirs d'eau chaude et d'eau froide à l'intérieur de la cafetière sont maintenant vides.

6. Quand vous remettez la cafetière en marche, le message suivant s'affichera:

CAFETIÈRE VIDANGÉE?
OUI NON.

Répondez OUI pour lancer un cycle de préparation.

Vider la cuvette d'égouttage

Pour vider la cuvette d'égouttage, saisissez la cuvette par les côtés et tirez-la vers vous.

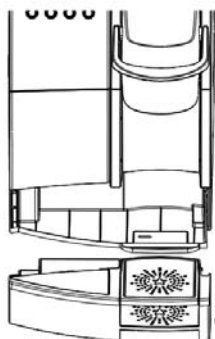

Illustration de la cuvette d'égouttage enlevée

Tirer ici pour enlever la cuvette d'égouttage

NETTOYAGE ET ENTRETIEN

Nettoyage des pièces

Il est recommandé de nettoyer régulièrement les éléments externes de la cafetière.

1. Ne plongez jamais la base de l'appareil dans l'eau ni dans un autre liquide. Le boîtier et les éléments externes de la cafetière peuvent être nettoyés à l'aide d'un chiffon non abrasif trempé dans de l'eau savonneuse.
2. La cuvette d'égouttage peut recueillir jusqu'à 296 ml (10 oz) de liquide. La cuvette d'égouttage et le plateau à tasse doivent être vidés et rincés régulièrement.

Nettoyage et désinfection de la zone de l'aiguille d'entre

Il est recommandé de nettoyer et de désinfecter régulièrement la zone de l'aiguille d'entrée. L'aiguille, le joint de l'aiguille et la zone autour du mécanisme de perforation devraient être essuyés à l'aide d'un chiffon propre. Voir l'illustration ci-dessous. Après avoir nettoyé cette zone, effectuez trois (3) infusions de nettoyage. Une infusion de nettoyage, ou de désinfection, consiste simplement en un cycle d'infusion sans K-Cup^{MC}. Pour effectuer une infusion de nettoyage, il faut que l'afficheur de message indique « PRÊT – CHOISIR K-CUP SOULEVER LA POIGNÉE ». Soulevez la poignée puis abaissez-la comme s'il y avait une K-Cup^{MC} dans le support à K-Cup. L'afficheur indiquera qu'il n'y a pas de K-Cup^{MC} dans le support et vous demandera si vous voulez continuer. Appuyez sur le bouton sous « CONT ». L'infusion de nettoyage s'amorcera. Répétez le processus de désinfection deux autres fois.

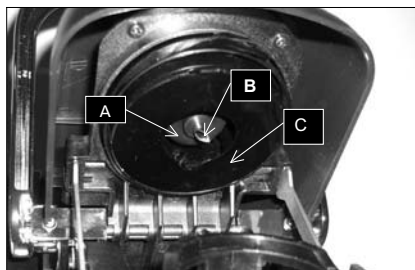

A. JOINT DE L'AIGUILLE D'ENTRÉE
B. AIGUILLE D'ENTRÉE
C. ZONE AUTOUR DEL'AIGUILLE D'ENTRÉE

Nettoyage et désinfection de l'assemblage du support à K-Cup

1. Nettoyage des pièces

L'assemblage du support à K-Cup peut être mis au lave-vaisselle ou nettoyé manuellement et désinfecté en l'enlevant de la cafetière, en le rinçant sous le robinet puis en l'essuyant avec un chiffon propre. Il doit ensuite être rincé une dernière fois. Pour enlever l'assemblage du support à K-Cup de la cafetière, ouvrez le couvercle en soulevant la poignée. Saisissez le dessus du support à K-Cup d'une main tout en serrant de l'autre le collier de serrage à l'arrière du support (A). Une fois le support libéré, soulevez-le pour le dégager du mécanisme de perforation (B). Le support à K-Cup est montré à la figure (C). Pour détacher l'entonnoir du support, tirez-le jusqu'à ce qu'il se décroche (D). Après le nettoyage, réassemblez le support et l'entonnoir puis enlignez le support à K-Cup avec l'ouverture en vous guidant sur les deux entailles à l'avant et enclenchez-le en place.



FIG. A

FIG. B



FIG. C



FIG. D

Nettoyage de l'aiguille de sortie

L'aiguille de sortie se trouve au fond de l'assemblage du support à K-Cup et est protégée par une plaque mobile. Si des grains de café l'obstruent, elle peut être nettoyée à l'aide d'un trombone ou d'un instrument similaire. Retirez le support à K-Cup et insérez le trombone dans l'aiguille de sortie pour la nettoyer et retirer ce qui l'obstrue. Le support à K-Cup peut être mis au lave-vaisselle.

Pour tout problème avec votre cafetière, veuillez communiquer avec votre distributeur Keurig autorisé.

ATTENTION : Le godet K-Cup^{MC} est perforé par deux aiguilles, une au-dessus du support à K-Cup et l'autre au fond du support à K-Cup. Pour éviter tout risque de blessure, ne pas mettre les doigts dans le compartiment de la K-Cup^{MC}.

AVERTISSEMENT : LA SUITE DU PRÉSENT DOCUMENT EST DESTINÉ AUX TECHNICIENS DE SERVICE SEULEMENT. VEUILLEZ COMMUNIQUER AVEC VOTRE DISTRIBUTEUR KEURIG AUTORISÉ POUR TOUTES QUESTIONS D'ENTRETIEN.

Détartrage de votre cafetière

La teneur en minéraux et en chlore de l'eau varie d'un endroit à un autre. Selon la teneur en minéraux de l'eau de votre région, il peut y avoir accumulation de dépôts calcaires ou de tartre dans votre cafetière. Le tartre n'est pas toxique, mais s'il n'est pas enlevé, il peut nuire au bon fonctionnement de votre cafetière. Le détartrage de votre cafetière aide à garder l'élément de chauffage et les autres pièces internes qui touchent l'eau en bon état.

Pour en assurer un fonctionnement optimal, la cafetière devrait subir un détartrage tous les six mois. Cependant, il arrive que le tartre s'accumule plus rapidement; il est alors nécessaire de procéder plus souvent au détartrage.

Cette cafetière détecte les accumulations de tartre qui nuisent au bon fonctionnement de l'appareil. Lorsque de telles accumulations sont détectées, la cafetière vous avertit de procéder à un détartrage.

Détartrage

a. PRÉPARATION

Étape 1 : Assurez-vous d'avoir au moins 2,35 litres (80 oz) d'acide citrique non dilué à portée de main. Vous aurez également besoin d'un évier vide, d'une tasse en céramique (n'utilisez pas de gobelet en papier) et d'une pompe à pression Flojet ou l'équivalent.

Étape 2 : Débranchez la cafetière de

l'alimentation en eau et mettez le commutateur à la position « OFF ». Vidangez les réservoirs d'eau froide et d'eau chaude.

b. REMPLISSAGE ET NETTOYAGE

Étape 1 : Activez le mode PRÉPARATION (activez le mode MENU et répondez OUI à la question CAFETIÈRE VIDANGÉE?) et utilisez le système de pompe à pression pour ajouter la solution de détartrage dans la cafetière. Exécutez le processus complet de préparation.

Étape 2 : Quand le processus de préparation est terminé et que le liquide est chaud, placez une tasse de céramique sur le plateau à tasse et effectuez un cycle d'infusion. **SANS INSÉRER DE GODET K-CUP^{MC}**, appuyez sur le bouton d'infusion (BREW). Jetez ensuite le contenu de la tasse dans l'évier.

Étape 3 : Laissez ensuite la cafetière reposer pendant au moins une heure.

Étape 4 : Répétez le processus d'infusion, sans K-Cup^{MC}, au moins 10 fois, en jetant chaque fois le contenu de la tasse dans l'évier. Pour accélérer le processus, nous vous recommandons de choisir le plus grand format de tasse. N'oubliez pas de soulever et d'abaisser la poignée de la cafetière entre chaque cycle de façon à ce que les voyants d'infusion bleus clignotent.

Étape 5 : Éteignez la cafetière et vidangez les réservoirs d'eau chaude et d'eau froide.

Étape 6 : Rebranchez la cafetière à l'alimentation en eau froide filtrée et suivez la procédure de PRÉPARATION pour remplir la cafetière.

Étape 7 : Une fois la préparation terminée, éteignez la cafetière et vidangez à nouveau les réservoirs d'eau chaude et d'eau froide.

Étape 8 : Rallumez la cafetière et suivez encore une fois la procédure de PRÉPARATION, puis effectuez plusieurs (10) infusions de nettoyage pour faire disparaître tout goût résiduel d'acide citrique.

REMARQUE : Une fois la procédure terminée, si l'afficheur de messages continue de vous avertir d'effectuer un détartrage, répétez la procédure ci-dessus.

SECTION 3

DÉPANNAGE

SITUATION

SOLUTION

La cafetière ne s'allume pas

- Branchez la cafetière séparément.
- Vérifiez que la cafetière est bien branchée.
- Branchez la cafetière dans une autre prise.
- Réenclenchez le disjoncteur au besoin.

La cafetière n'infuse pas lorsqu'on l'utilise pour la première fois

- Vous devez effectuer un cycle de préparation pour remplir le réservoir interne d'eau chaude avant la première infusion.
- Si la cafetière est froide/gelée, attendez deux heures pour qu'elle atteigne la température ambiante avant de la remettre en marche.

La cafetière n'infuse pas

- Après avoir placé un godet K-Cup^{MC} dans le support à K-Cup, assurez-vous que la poignée est complètement abaissée.

La cafetière n'infuse pas complètement

- Si un cycle de préparation a été effectué sans infusion de nettoyage, la première tasse pourrait être trop remplie. La prochaine tasse sera infusée dans le format sélectionné.
- L'aiguille de sortie peut être obstruée. Voir Nettoyage de l'assemblage du support à godet K-Cup à la page 28.
- Nettoyez le support à K-Cup^{MC} au besoin et rincez-le sous le robinet. Voir Nettoyage de l'assemblage du support à godet K-Cup à la page 28.
- Si la cafetière vous demande d'effectuer un « DÉTARTRAGE », faites-la détartrer par votre distributeur Keurig autorisé. (Voir page 29)

Si la cafetière a été placée dans un endroit où la température était sous le point de congélation, laissez-la au moins deux heures à la température ambiante avant de l'utiliser.

Si un problème persiste, veuillez communiquer avec le Service à la clientèle au 1 888 287-2739.

Entreposage

Vidangez tant le réservoir d'eau chaude que le réservoir d'eau froide avant d'entreposer la cafetière dans un endroit à l'abri du froid. Il est suggéré d'entreposer la cafetière en position verticale. Si vous entreposez votre cafetière dans un lieu trop froid, l'eau à l'intérieur de la cafetière risque de geler et d'endommager l'appareil. Avant de réutiliser la cafetière, nous vous recommandons de remplir le réservoir d'eau fraîche et d'effectuer trois cycles de rinçage sans K-Cup^{MC}.

Si vous prévoyez transporter votre cafetière dans un autre endroit, éteignez-la, débranchez-la et videz tant le réservoir d'eau chaude que le réservoir d'eau froide. Si la cafetière a été placée dans un endroit où la température était sous le point de congélation, laissez-la au moins deux heures à la température ambiante avant de l'utiliser.

Mode MENU

Pour activer le mode MENU, procédez comme suit :

1. Éteignez la cafetière.
2. Ouvrez la porte en tirant sur la poignée de la porte.
3. Le bouton MENU est situé au haut du compartiment du bac à déchets de K-Cups, du côté gauche de la cafetière.
4. Mettez le commutateur de la cafetière à la position « ON » et appuyez quatre fois sur le bouton MENU dans les 5 secondes suivantes.
5. Faites défiler les options du menu en appuyant sur SUIVANT jusqu'à ce que l'option que vous voulez changer s'affiche, puis suivez les directives à l'écran.

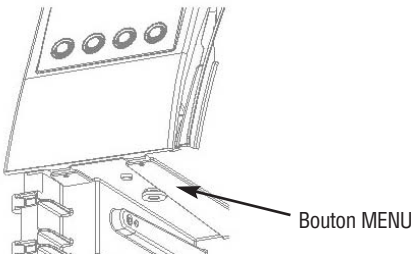

6. Le MENU offre les options suivantes :
 - RÉGLER LA LANGUE La langue par défaut est l'anglais, mais peut être changée pour le français ou l'espagnol
 - NOMBRE D'INFUSIONS 000000 Ce nombre ne peut être réinitialisé
 - RÉGLER PRIX DE VENTE
 - RÉGLER VENTE/GRATUIT
 - RÉGLER TEMPÉRATURE (187–192 °F/ 86–89 °C)
 - AFFICHAGE INVERSÉ
 - TÉL. SERVICE CLIENT. 000-000-0000
 - OPTION LUMIÈRE TASSE
 - DISTR. EAU CHAUDE
 - CHOISIR FORMAT TASSE
 - CODE D'ERREUR
 - CAFETIÈRE VIDANGÉE? OUI NON

MESSAGES D'ERREUR :

N°	Signification/Causes probables d'erreur	Texte menu
1	Le CCT du réservoir d'infusion s'est déclenché (le chauffe-eau du réservoir d'infusion ne fonctionne pas) Causes probables : La cafetière a été vidangée et n'a pas été remplie, ou défaillance du triac.	CCT INFUS. DÉCLENCHÉ VIDANGE EAU CHAUDE MODULES : ALIM., REC
2	Le CCT du réservoir de préchauffage s'est déclenché (le chauffe-eau du réservoir de préchauffage ne fonctionne pas) Causes probables : La cafetière a été vidangée et n'a pas été remplie, ou défaillance du triac.	CCT PRÉCH. DÉCLENCHÉ VIDANGE EAU CHAUDE MODULES : ALIM., REC
3	La cafetière doit être détartrée maintenant : Trois cycles d'infusion de suite ont dépassé la limite de temps d'infusion moins 5 secondes, suivi d'un cycle qui a dépassé la limite de temps d'infusion. Ce message d'erreur avise l'utilisateur que des dommages risquent de survenir si la cafetière n'est pas détartrée maintenant.	DÉTARTRAGE REQUIS
4	Le commutateur de flottaison n'a pas détecté d'eau au niveau « plein » pendant que la valve d'arrivée du REF était ouverte et avant que la limite de temps soit dépassée. Causes probables : Alimentation d'eau débranchée, ou pression d'eau faible, ou valve d'arrivée d'eau fermée, ou sonde de niveau d'eau du REF est bloquée en bas, ou fuites.	VÉRIFIER ALIM. D'EAU MODULES : ALIM., REF
5	Le commutateur de flottaison n'a pas détecté d'eau au niveau « à remplir » pendant un cycle d'infusion. La valve d'arrivée d'eau est peut-être bloquée en position ouverte, et la valve de flottaison empêche qu'il y ait débordement. Causes probables : Valve d'arrivée d'eau qui fuit/coincée, ou sonde de niveau d'eau du REF bloquée en haut.	REMP LIS. EXCESSIF MODULES : ALIM., REF
6	La sonde de température du réservoir de préchauffage indique < 37 °F (2,8 °C). Le chauffe-eau ne s'allumera pas tant que la température ne dépassera pas ce seuil pour éviter tout dommage à la cafetière. Causes probables : Cafetière entreposée au froid, ou défaillance de la sonde de température.	RÉS. PRÉCHAUF. FROID MODULE : REC
7	Comme ci-dessus, mais pour le réservoir d'infusion.	RÉS. INFUS. FROID MODULE : REC
8	La sonde de température du réservoir de préchauffage indique > 240 °F (115 °C). Causes probables : Défaillance de la sonde de température, ou défaillance du triac du chauffe-eau	MODULES : REC, ALIM.
9	Comme ci-dessus, mais pour le réservoir d'infusion.	MODULES : REC, ALIM.

GARANTIE

Keurig garantit que chaque cafetière B3000 est exempte de tout défaut de pièces ou de fabrication, sous réserve d'une utilisation normale, pendant un an à partir de la date d'achat. Keurig réparera ou remplacera, à son choix, la cafetière défectueuse sans frais à la réception d'une preuve de la date d'achat. Si la cafetière doit être remplacée durant la période de garantie, elle pourra l'être par une cafetière neuve ou par une cafetière remise à neuf. La cafetière de rechange bénéficie du reste de la période de garantie du produit original. Keurig paiera tous les frais d'expédition pour les retours autorisés.

La présente garantie ne s'applique qu'aux cafetières utilisées au Canada et aux États-Unis. La présente garantie vous confère des droits légaux précis et il se peut que vous bénéficiez d'autres droits qui peuvent varier d'une province à l'autre, et, dans le cas des États-Unis, d'un État à l'autre.

Qu'est-ce qui n'est pas couvert par la garantie limitée?

LA PRÉSENTE GARANTIE NE COUVRE PAS LES DOMMAGES INDIRECTS, TELS QUE LES DOMMAGES MATÉRIELS, NI LES FRAIS ET LES COÛTS CAUSÉS PAR UNE VIOLATION DE LA GARANTIE, MÊME S'ILS SONT PRÉVISIBLES. Certaines provinces ou certains États n'autorisent pas l'exclusion ou la limitation de dommages indirects. Par conséquent, selon la province ou de l'État où vous avez acheté la cafetière, les exclusions ou les limitations susmentionnées peuvent ne pas s'appliquer à vous.

La présente garantie ne s'applique pas non plus aux dommages causés par des réparations effectuées par d'autres personnes que le personnel de Keurig ou l'un de ses fournisseurs de services autorisés; l'utilisation de pièces autres que les pièces d'origine Keurig; des causes externes, telles qu'un abus, une

mauvaise utilisation, une mauvaise alimentation en électricité ou des catastrophes naturelles.

Autres limitations

LA PRÉSENTE GARANTIE EST EXCLUSIVE ET TIENT LIEU DE TOUTE AUTRE GARANTIE EXPRESSE, VERBALE OU ÉCRITE. LA DURÉE DE TOUTE GARANTIE IMPLICITE, Y COMPRIS MAIS NON DE FAÇON LIMITATIVE TOUTE GARANTIE IMPLICITE DE COMMERCIALITÉ OU D'ADAPTATION À DES FINS PARTICULIÈRES, EST FORMELLEMENT LIMITÉE À LA PÉRIODE DE LA PRÉSENTE GARANTIE LIMITÉE. Certaines provinces et certains États n'autorisent pas les limitations concernant la durée des garanties implicites et les limitations susmentionnées peuvent ne pas s'appliquer à vous, selon la province ou l'État où vous avez acheté la cafetière.

Comment faire honorer la garantie?

Les cafetières Keurig sont des appareils de qualité supérieure qui, lorsqu'ils sont utilisés adéquatement, sont conçus pour durer plusieurs années. Si toutefois la cafetière nécessitait des réparations couvertes par la garantie, il vous suffit d'appeler au Service à la clientèle en composant le numéro sans frais 1 888 287-2739. Avant de retourner votre cafetière pour la faire réparer, vous devez d'abord communiquer avec un représentant du Service à la clientèle de Keurig pour obtenir un numéro d'autorisation de retour (ATR). Toute cafetière envoyée sans numéro d'autorisation de retour sera retournée à l'expéditeur sans avoir été réparée.

Keurig, Incorporated
55 Walkers Brook Drive
Reading, MA 01867
1-888-287-2739



Made in China / Fabriqué en Chine

Keurig, Keurig Brewed, Brewing Excellence One Cup at a Time, and K-Cup are trademarks or registered trademarks of Keurig, Incorporated.

Keurig, Keurig Brewed, l'infusion par excellence une tasse à la fois et K-Cup sont des marques de commerce ou des marques déposées de Keurig, Inc.

All other trademarks used herein are the property of their respective owners.

Toutes les autres marques de commerce utilisées dans le présent guide sont la propriété de leur propriétaires respectifs.

© 2006 Keurig, Incorporated

All rights reserved. Tous droits réservés.

**TO CONTACT CUSTOMER SERVICE:
POUR COMMUNIQUER AVEC LE
SERVICE À LA CLIENTÈLE :**
www.keurig.com

or/ou

1-888-CUP-BREW (287-2739)



For Commercial Use Only
Pour usage commercial seulement



ANSI/NSF 25

Covered by US Patents Nos. 7,165,488; D544,299;
7,347,138; 7,398,726; 7,377,162; 7,360,418
Protégé par les brevets Numéros 7,165,488; D544,299;
7,347,138; 7,398,726; 7,377,162; 7,360,418
© KEURIG, INCORPORATED

Part # / Pièce 60-200833-000
Revision K, July 2009 / Juillet 2009